

# RiEx

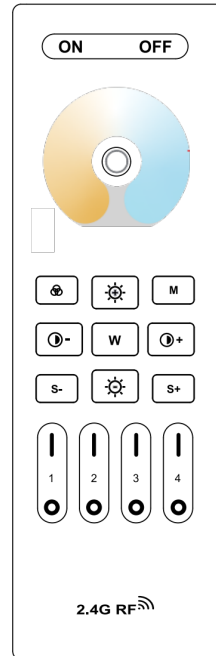

EN

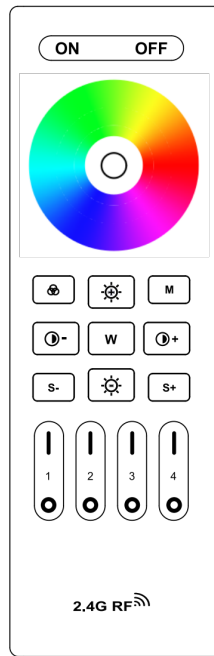
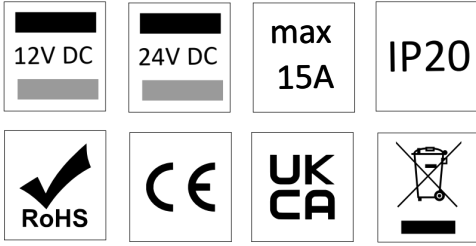

- ON** Press the button to turn ON all linked devices
- OFF** Press the button to turn OFF all linked devices
- M** Press the button to switch the dynamic modes repeatedly
- Press the button to dim the brightness up
- Press the button to dim the brightness down
- W** Press the button to get the white light
- s-** Lower the dynamic mode speed
- s+** Accelerate the dynamic mode speed
- W-** Under the white light mode, press the button to change the white to cold white. Under colour light mode, press the button to reduce the saturation
- W+** Under the white light mode, press the button to change the white to warm white. Under colour light mode, press the button to add the saturation
- Short press the button to switch the pure colors from orange, yellow, green, cyan, blue, purple and red repeatedly. Long press the button to switch the pure colors from orange, yellow, green, cyan, blue, purple and red repeatedly
- I** Zone OFF/Night light Mode

- Brightness 30%
- Brightness 60%
- Brightness 100%



## Linking Instructions

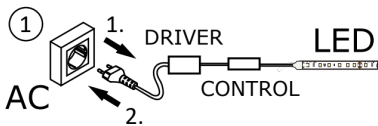

Switch off light, after 10 seconds then switch on again



Short press "I" button 3 times within 3 seconds when light on

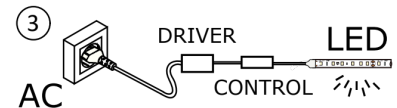

Lights blink 3 times slowly means linking is done successfully

Linking failed if light is not blinking slowly. Please follow above steps again

## Unlinking Instructions

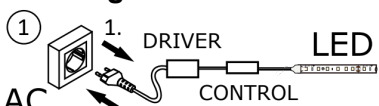

Switch off light, after 10 seconds then switch on again



Short press "I" button 5 times within 3 seconds when light on

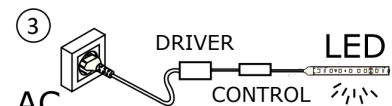

Lights blink 10 times quickly means unlinking is done successfully

Unlinking failed if light is not blinking quickly. Please follow above steps again

## Group control

You can add an endless numbers of lights to a zone on the 4 channel remote by linking the lights to different zones. Below you can see some grouping examples.

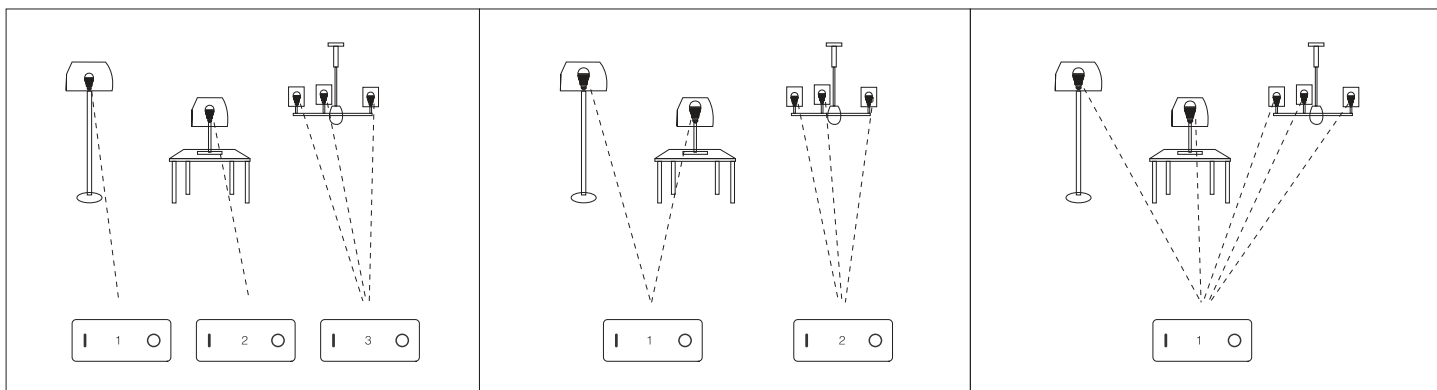

## Remark

The user can re-programme freely as needed. One remote can control countless lamps or controllers, but one lamp or controller can only be controlled by five remotes (Max).

Please check the battery installation and controller (totally discharge the power), when you programme after switching off and switching on.

# RiEx



LT



max  
15A

IP20

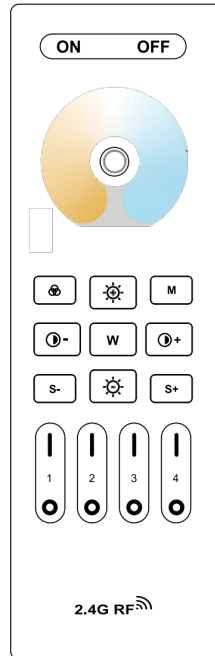
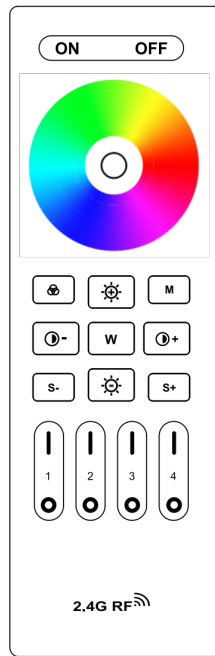

- ON** Paspauskite mygtuką, kad įjungtumėte visus susietus prietaisus
- OFF** Paspauskite mygtuką, kad išjungtumėte visus susietus prietaisus
- M** Paspauskite mygtuką, kad pakartotinai perjungtumėte dinaminį režimą
- Paspauskite mygtuką, kad padidintumėte ryškumą
- Paspauskite mygtuką, kad sumažintumėte ryškumą
- W** Paspauskite mygtuką, kad užsidegtų balta šviesa
- s-** Sumažinkite dinaminio režimo greitį
- s+** Dinaminio režimo greičio didinimas

- Ryškumą 30%
- Ryškumą 60%
- Ryškumą 100%

- W** Baltos šviesos režime paspauskite mygtuką, kad baltą spalvą pakeistumėte į šaltai baltą. Spalvoto apšvietimo režime paspauskite mygtuką, kad sumažintumėte sodrumą
- W+** Baltos šviesos režime paspauskite mygtuką, kad baltą spalvą pakeistumėte į šiltai baltą. Spalvoto apšvietimo režime paspauskite mygtuką, kad padidintumėte sodrumą.
- Trumpai paspauskite mygtuką, kad perjungtumėte spalvas iš oranžinės, geltonos, žalios, žalsvos, žydros, mėlynos, violetinės ir raudonos pakartotinai. Ilgai paspauskite mygtuką, kad palaipsniui perjungtumėte spalvas iš oranžinės, geltonos, žalios, žydros, mėlynos, violetinės ir raudonos.
- Zone OFF / naktinio apšvietimo režimas



## Susiejimo instrukcijos

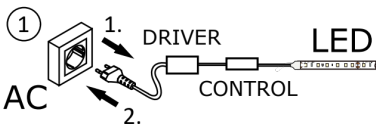

Išjunkite šviesą, po 10 sekundžių vėl įjunkite



Trumpai paspauskite mygtuką "I" 3 kartus per 3 sekundes, kai užsidega lemputė

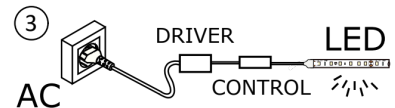

3 kartus lėtai mirktelėjusios lemputės reiškia, kad susiejimas atliktas sėkmingai.

Susiejimas nepavyko, jei lemputė nemirksi lėtai. Atlikite pirmiau nurodytus veiksmus dar kartą

## Susiejimo panaikinimo instrukcijos

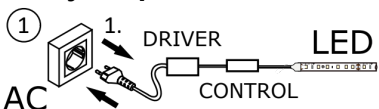

Išjunkite šviesą, po 10 sekundžių vėl įjunkite



Kai užsidega lemputė, per 3 sekundes 5 kartus trumpai paspauskite mygtuką "I".

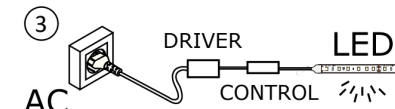

10 kartų greitai mirktelėjusios lemputės reiškia, kad atjungimas atliktas sėkmingai

Atjungti nepavyko, jei lemputė nemirksi greitai. Atlikite pirmiau nurodytus veiksmus dar kartą

## Grupės kontrolė

Keturių kanalų nuotolinio valdymo pultu galite pridėti begalę šviestų prie vienos zonos, susiedami šviesas su skirtingomis zonomis. Toliau galite pamatyti keletą grupavimo pavyzdžių.

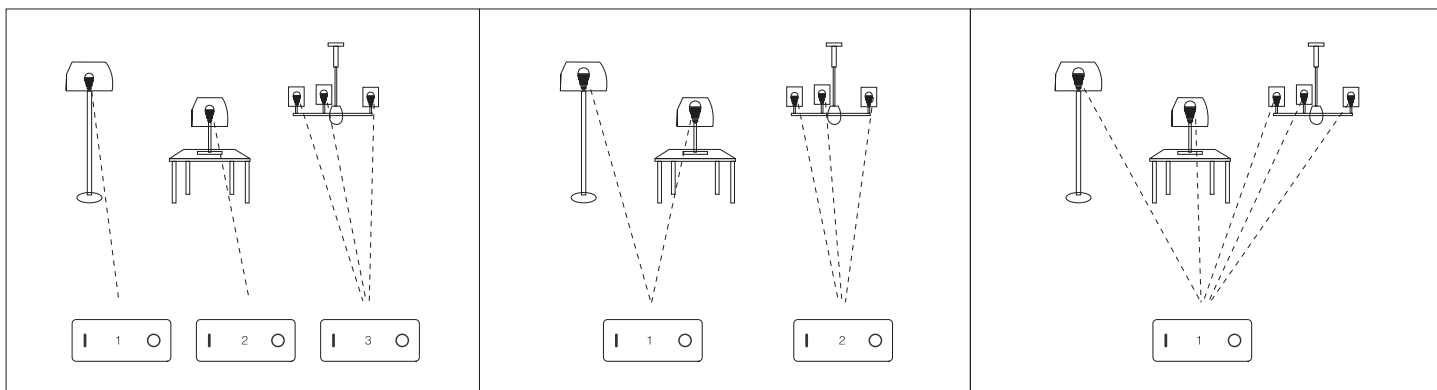

### Pastaba

Naudotojas gali laisvai suprogramuoti valdiklius pagal poreikį. Vienas nuotolinio valdymo pultas gali valdyti daugybę apšvietimo sistemų ar valdiklių, tačiau vieną apšvietimo sistemą ar valdiklį galima valdyti tik penkiais nuotolinio valdymo pulteliais (maks.). Patikrinkite nuotolinio valdymo pulto baterijas, jeigu jos iškrovusios, gali nepavykti susieti įrenginių ar tinkamai juos valdyti.

# RiEx



DE



max  
15A

IP20

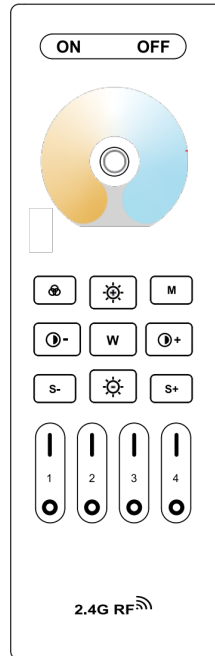
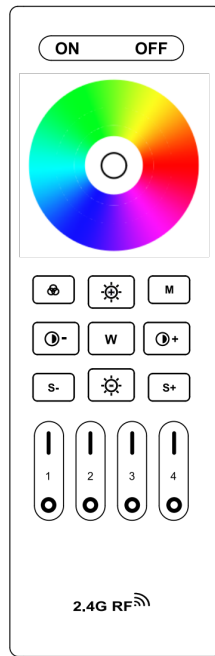

- ON** Drücken Sie die Taste, um alle verbundenen Geräte einzuschalten.
- OFF** Drücken Sie die Taste, um alle verbundenen Geräte auszuschalten.
- M** Drücken Sie die Taste, für dynamische Modi
- Drücken Sie die Taste, um die Helligkeit zu erhöhen
- Drücken Sie die Taste, um die Helligkeit zu verringern
- W** Drücken Sie die Taste, um das weiße Licht zu aktivieren.
- s-** Verlangsamung des dynamischen Modus
- s+** Beschleunigung des dynamischen Modus
- W-** Drücken Sie im Weißlichtmodus auf die Taste, um den Weißwert auf Kaltweiß zu ändern. Drücken Sie im Farblichtmodus die Taste, um die Sättigung zu verringern.
- W+** Drücken Sie im Weißlichtmodus die Taste, um den Weißwert auf Warmweiß zu ändern. Drücken Sie im Farblichtmodus die Taste, um die Sättigung zu erhöhen.
- Kurzes Drücken der Taste schaltet die reinen Farben Orange, Gelb, Grün, Cyan, Blau, Violett und Rot wiederholt um. Langes Drücken der Taste schaltet die reinen Farben Orange, Gelb, Grün, Cyan, Blau, Violett und Rot schrittweise um.
- Steuerung verschiedener Zonen (ein/aus)

Helligkeit 30%

Helligkeit 60%

Helligkeit 100%



## Anweisungen zum Koppeln

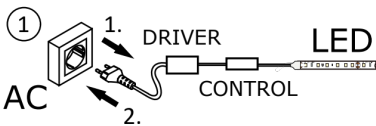

Licht ausschalten, nach 10 Sekunden wieder einschalten



2  
Link / Unlink  
button

Drücken Sie die "I"-Taste 3 Mal innerhalb von 3 Sekunden, wenn das Licht leuchtet.

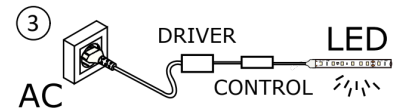

Die Lichter blinken 3 Mal langsam, wenn die Verbindung erfolgreich hergestellt wurde.

Die Kopplung ist fehlgeschlagen, wenn das Licht nicht langsam blinkt. Bitte führen Sie die obigen Schritte erneut durch

## Anweisungen zum Entkoppeln

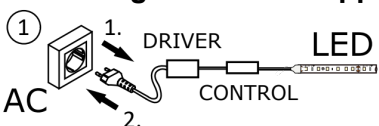

Licht ausschalten, nach 10 Sekunden wieder einschalten



2  
Link / Unlink  
button

Drücken Sie die "I"-Taste 5 Mal innerhalb von 3 Sekunden, wenn das Licht leuchtet.

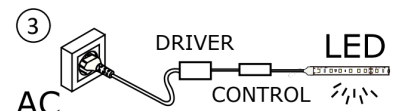

Die Lichter blinken 10 Mal schnell, wenn die Entkopplung erfolgreich durchgeführt wurde.

Das Entkoppeln ist fehlgeschlagen, wenn das Licht nicht schnell blinkt. Bitte führen Sie die obigen Schritte erneut aus

## Gruppensteuerung

Sie können einer Zone auf der 4-Kanal-Fernbedienung eine unendliche Anzahl von Lichtern zuordnen, indem Sie die Lichter mit verschiedenen Zonen verbinden. Unten sehen Sie einige Beispiele für die Gruppierung.

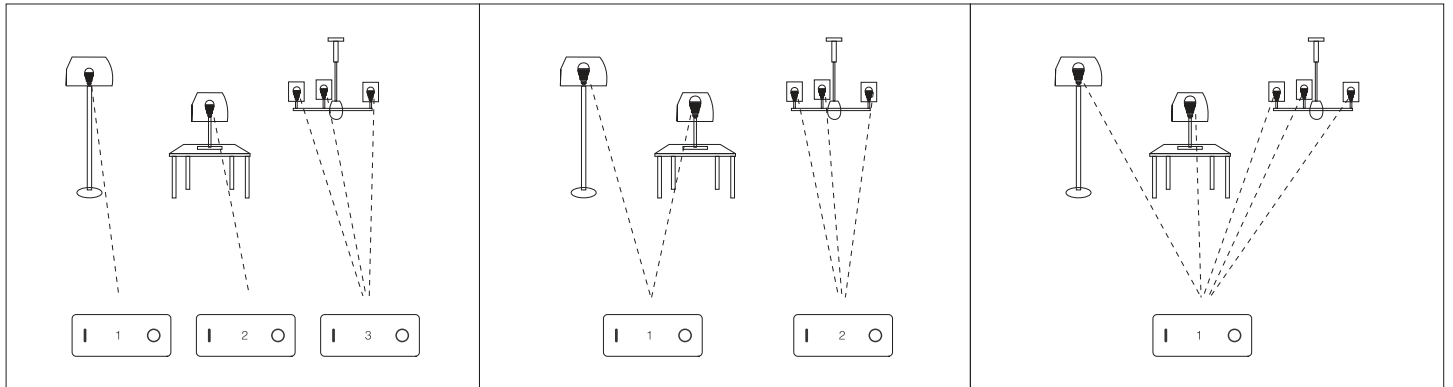

## Bemerkung

Der Benutzer kann nach Bedarf frei umprogrammieren. Eine Fernbedienung kann unzählige Lampen oder Steuergeräte steuern, aber eine Lampe oder ein Steuergerät kann nur von maximal fünf Fernbedienungen gesteuert werden. Bitte überprüfen Sie die Batterien in der Fernbedienung. Wenn diese leer sind ist die Funktion eingeschränkt.

# RiEx



FR

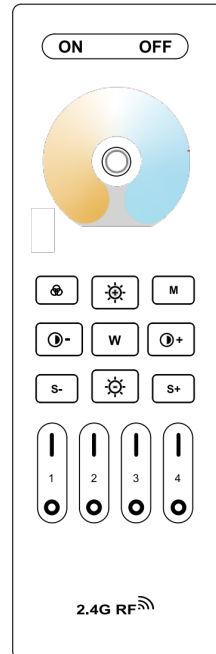
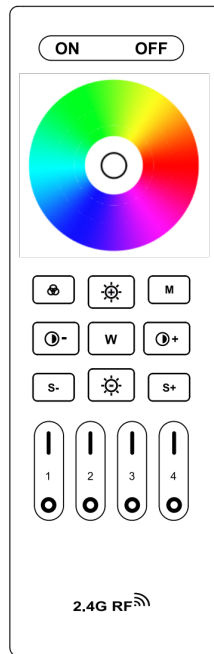
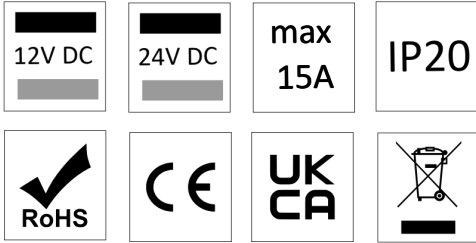

- ON** Appuyer sur le bouton pour mettre en marche tous les appareils connectés
- OFF** Appuyez sur le bouton pour éteindre tous les appareils connectés
- M** Appuyez sur la touche pour passer d'un mode dynamique à l'autre de manière
- S-** Appuyez sur le bouton pour augmenter l'intensité lumineuse
- S+** Appuyez sur le bouton pour réduire l'intensité lumineuse
- W** Appuyer sur le bouton pour obtenir la lumière blanche
- s-** Diminuer la vitesse du mode dynamique
- s+** Accélérer la vitesse du mode dynamique
- W-** En mode lumière blanche, appuyez sur le bouton pour changer le blanc en blanc froid. En mode lumière colorée, appuyez sur le bouton pour réduire la saturation.
- W+** En mode lumière blanche, appuyez sur le bouton pour changer le blanc en blanc chaud. En mode lumière colorée, appuyez sur le bouton pour augmenter la saturation.
- Color wheel icon** Un appui court sur le bouton permet de passer de l'orange au jaune, au vert, au cyan, au bleu, au violet et au rouge de manière répétée. Un appui long permet de passer de l'orange au jaune, au vert, au cyan, au bleu, au violet et au rouge de manière graduelle
- Zone OFF/Eclairage mode nuit**

- Light bulb icon** Lumineuse 30%
- Light bulb icon** Lumineuse 60%
- Light bulb icon** Lumineuse 100%



## Instructions de connexion

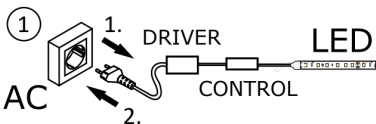

Extinction de la lumière, puis la rallumer après 10 secondes



Appuyer brièvement sur le bouton "I" 3 fois en l'espace de 3 secondes lorsque la lumière s'allume.

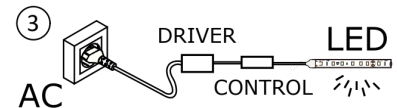

Les voyants clignotent 3 fois lentement, ce qui signifie que la connexion a été effectuée avec succès.

**Si le voyant ne clignote pas lentement la connexion a échoué. Veuillez suivre à nouveau les étapes ci-dessus.**

## Instructions de déconnexion

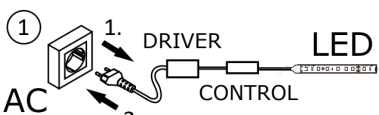

Éteindre la lumière, puis la rallumer après 10 secondes



Appuyer brièvement sur le bouton "I" 5 fois en l'espace de 3 secondes lorsque la lumière est allumée.

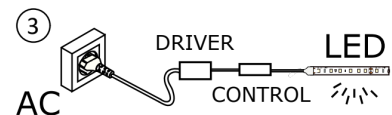

Les voyants clignotent 10 fois rapidement, ce qui signifie que la déconnexion a été effectuée avec succès.

**La déconnexion a échoué si la lumière ne clignote pas rapidement. Veuillez suivre à nouveau les étapes ci-dessus.**

## Groupe de contrôle

Vous pouvez ajouter un nombre illimité de lumières à une zone sur la télécommande à 4 canaux en reliant les lumières à différentes zones. Vous trouverez ci-dessous quelques exemples de regroupement.

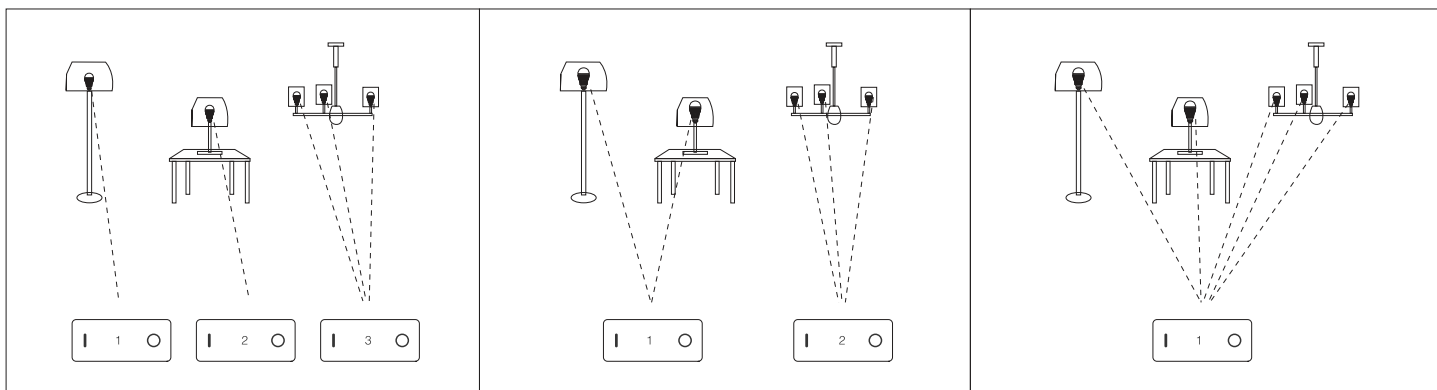

## Remarque

L'utilisateur peut reprogrammer librement au besoin. Une télécommande peut contrôler d'innombrables lampes ou contrôleurs, mais une lampe ou un contrôleur ne peut être contrôlé que par cinq télécommandes (Max).

Vérifier l'installation de la batterie et le contrôleur (décharge totale de l'alimentation), lorsque vous programmez après l'arrêt et la mise sous tension.



# RiEx



HU

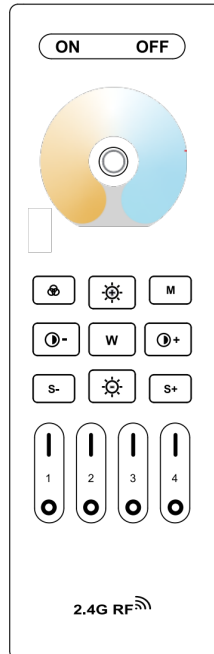
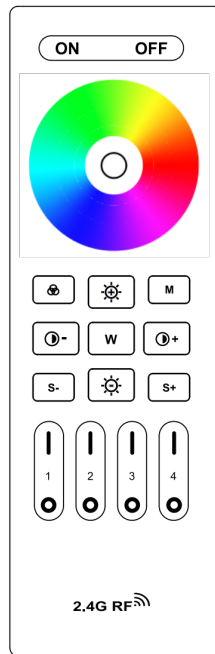
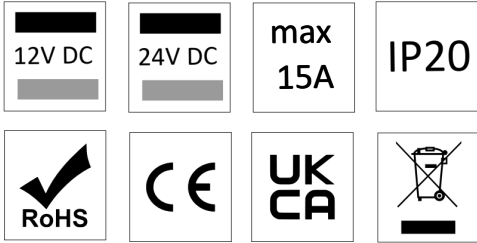

- ON** Nyomja meg a gombot az összes összekapcsolt eszköz bekapcsolásához.
- OFF** Nyomja meg a gombot az összes összekapcsolt eszköz kikapcsolásához.
- M** Nyomja meg a gombot a dinamikus üzemmódok ismételt váltásához.
- Nyomja meg a gombot a fényerő növeléséhez.
- Nyomja meg a gombot a fényerő csökkentéséhez.
- W** Nyomja meg a gombot a fehér fény megjelenítéséhez.
- s-** Csökkenti a dinamikus üzemmód sebességét.
- s+** Növeli a dinamikus üzemmód sebességét.
- ①-** Fehér fény üzemmódban nyomja meg a gombot, hogy a fehéret hideg fehérre változtassa. Színes fény módban nyomja meg a gombot a telítettség csökkentéséhez.
- ①+** Fehér fény üzemmódban nyomja meg a gombot, hogy a fehéret meleg fehérre változtassa. Színes fény módban nyomja meg a gombot a telítettség növeléséhez.
- A gomb rövid megnyomásával a tiszta színeket a narancssárga, sárga, zöld, cián, kék, lila és piros színek között színátmenet nélkül lehet váltani. A gomb hosszú megnyomásával a tiszta színeket a narancssárga, sárga, zöld, cián, kék, lila és piros színek között fokozatos színátmenettel lehet váltani.
- Zone OFF/Éjszakai fény mód

- Fényerő 30%
- Fényerő 60%
- Fényerő 100%



## összekapcsolásra vonatkozó utasítások

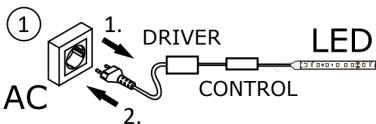

Kapcsolja ki a lámpát, majd 10 másodperc múlva kapcsolja be újra.



3 másodpercen belül 3-szor nyomja meg röviden az "I" gombot, amikor a lámpa világít.

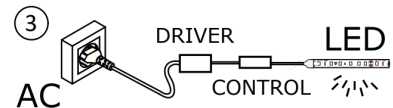

A fények 3 alkalommal lassan villognak, ami azt jelenti, hogy a kapcsolat sikeresen létrejött.

Az összekapcsolás sikertelen, ha a lámpa nem villog lassan. Kérjük, ismételje meg a fenti lépéseket.

## szétkapcsolásra vonatkozó utasítások

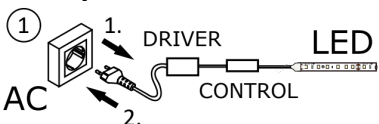

Kapcsolja ki a lámpát, majd 10 másodperc múlva kapcsolja be újra.



Nyomja meg röviden az "I" gombot 5 alkalommal 3 másodpercen belül, amikor a lámpa világít.

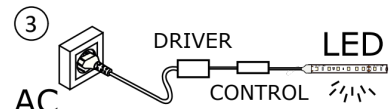

A fények 10-szer gyorsan villognak, ami azt jelenti, hogy a szétkapcsolás sikeresen megtörtént.

A szétkapcsolás sikertelen, ha a fény nem villog gyorsan. Kérjük, ismételje meg a fenti lépéseket.

## csoport ellenőrzése

A 4 csatornás távirányítóval végtelen számú lámpát adhat egy zónához, ha a lámpákat különböző zónákhoz kapcsolja. Az alábbiakban néhány csoportosítási példát láthat.

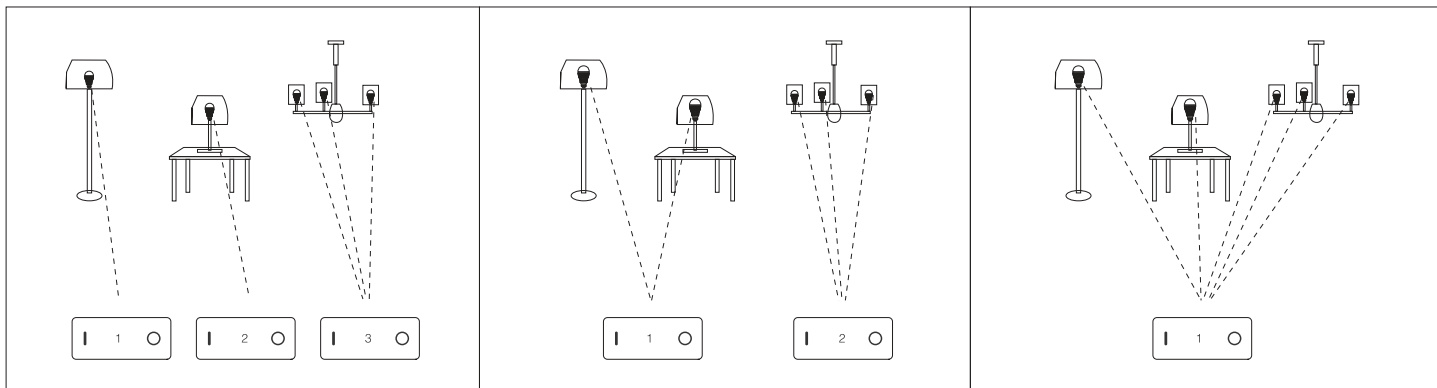

## megjegyzés

A felhasználó szükség szerint szabadon átprogramozhatja. Egy távirányító számtalan lámpát vagy vezérlőt vezérelhet, de egy lámpa vagy vezérlő csak öt távirányítóval vezérelhető (max.). Kérjük, ellenőrizze az akkumulátor telepítését és a vezérlőt (teljesen lemerítve az akkumulátort), amikor kikapcsolás és bekapcsolás után programoz.

# RiEx



NL

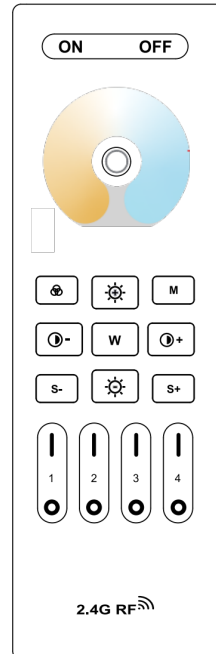
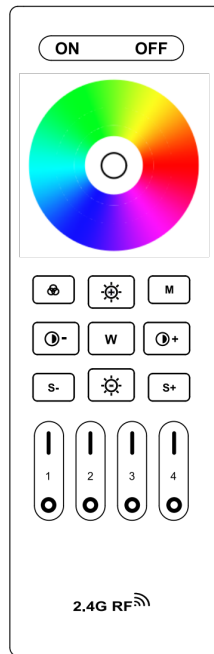
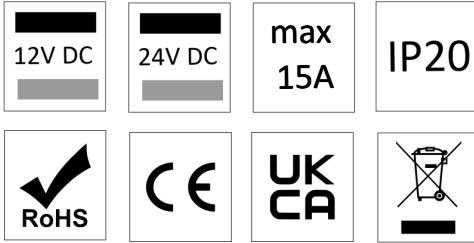

- ON** Druk op de knop om alle aangesloten apparaten AAN te zetten
- OFF** Druk op de knop om alle aangesloten apparaten uit te schakelen
- M** Druk op de knop om tussen de verschillende modi te schakelen
- Druk op de knop om de helderheid te verhogen
- Druk op de knop om de helderheid te verlagen
- W** Druk op de knop voor wit licht
- s-** Verlaag de snelheid van de modus
- s+** De snelheid van de modus verhogen
- Druk in de witlichtmodus op de knop om het wit te wijzigen in koud wit. Druk in de modus gekleurd licht op de knop om de verzadiging te verminderen.
- Druk in de witlichtmodus op de knop om het wit te wijzigen in warm wit. Druk in de modus gekleurd licht op de knop om de verzadiging toe te voegen.
- Druk kort op de knop om de pure kleuren van oranje, geel, groen, cyaan, blauw, paars en rood achtereenvolgens te schakelen. Druk lang op de knop om de pure kleuren van oranje, geel, groen, cyaan, blauw, paars en rood geleidelijk te schakelen.
- Zone UIT/Nachtlichtmodus

- Helderheid 30%
- Helderheid 60%
- Helderheid 100%



## Instructies voor koppelen

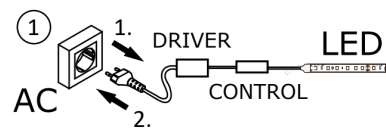

Licht uit, na 10 seconden weer aan



Druk 3 keer kort op de "I"-knop binnen 3 seconden wanneer het lampje brandt.

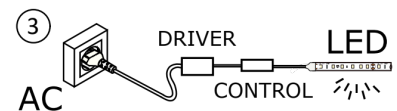

Lampjes knipperen 3 keer langzaam betekent dat het koppelen is gelukt

Het koppelen is mislukt als het lampje niet langzaam knippert. Volg bovenstaande stappen opnieuw

## Instructies voor ontkoppelen

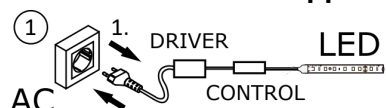

Licht uit, na 10 seconden weer aan



Druk 5 keer kort op de "I"-knop binnen 3 seconden wanneer het lampje brandt.

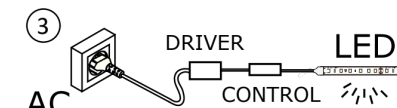

Lampjes knipperen 10 keer snel betekent dat het ontkoppelen is gelukt

Het ontkoppelen is mislukt als het lampje niet snel knippert. Volg de bovenstaande stappen opnieuw

## Groepscontrole

Je kunt een oneindig aantal lichten aan een zone toevoegen op de 4-kanaals afstandsbediening door de lichten aan verschillende zones te koppelen. Hieronder zie je enkele voorbeelden van groeperen.

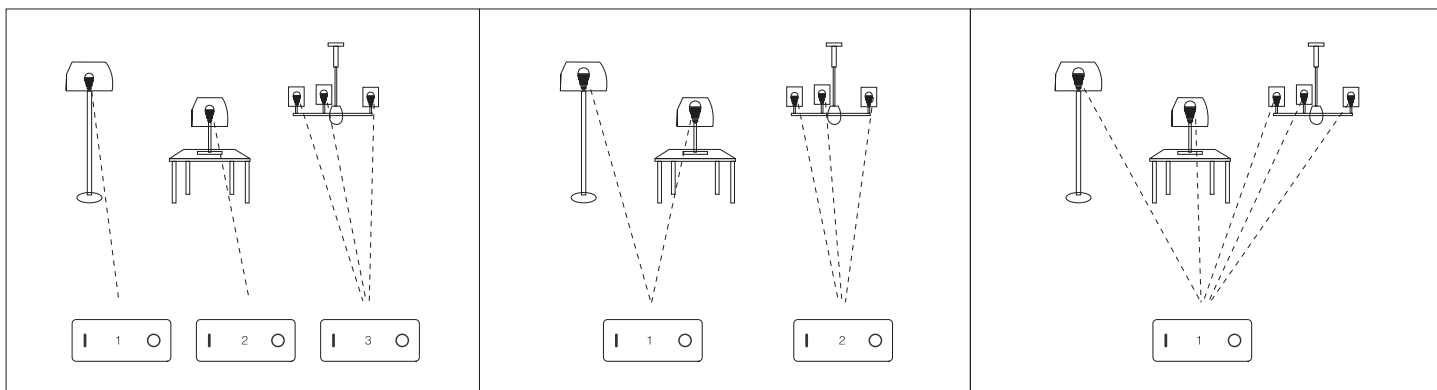

### Opmerking

De gebruiker kan naar believen herprogrammeren. Eén afstandsbediening kan talloze lampen of controllers bedienen, maar één lamp of controller kan slechts door vijf afstandsbedieningen worden bediend (Max). Controleer de installatie van de batterij en de controller (volledig ontladen) wanneer u programmeert na het uit- en inschakelen.

# RiEx



PL

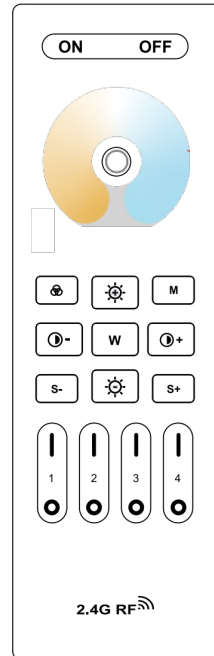
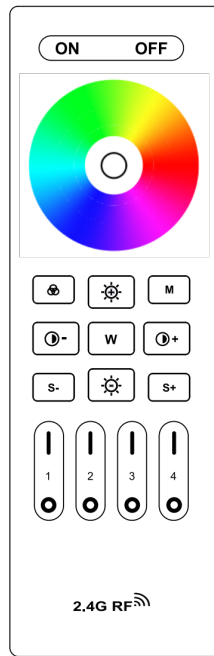
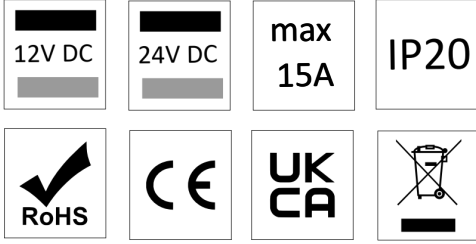

- ON** Naciśnij przycisk, aby włączyć wszystkie połączone urządzenia
- OFF** Naciśnij przycisk, aby wyłączyć wszystkie połączone urządzenia
- M** Naciśnij przycisk, aby wielokrotnie przełączać tryby dynamiczne
- Naciśnij przycisk, aby zwiększyć jasność
- Naciśnij przycisk, aby zmniejszyć jasność
- W** Naciśnij przycisk, aby włączyć białe światło
- s-** Niższa prędkość trybu dynamicznego
- s+** Przyspieszenie prędkości trybu dynamicznego
- ⓪-** W trybie światła białego naciśnij przycisk, aby zmienić biel na zimną biel. W trybie światła kolorowego naciśnij przycisk, aby zmniejszyć nasycenie
- ⓪+** W trybie światła białego naciśnij przycisk, aby zmienić biel na ciepłą biel. W trybie światła kolorowego naciśnij przycisk, aby dodać nasycenie
- Krótkie naciśnięcie przycisku przełącza kolejno kolory: pomarańczowy, żółty, zielony, cyjan, niebieski, fioletowy i czerwony  
Długie naciśnięcie przycisku powoduje płynne przełączanie kolorów z pomarańczowego, żółtego, zielonego, cyjan,
- Strefa OFF/Tryb oświetlenia nocnego

- Jasność 30%
- Jasność 30%
- Jasność 100%



## Instrukcje łączenia

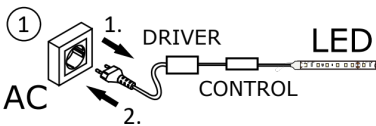

Wyłącz światło, a po 10 sekundach włącz je ponownie.



Krótkie naciśnięcie przycisku "I" 3 razy w ciągu 3 sekund, gdy świeci się kontrolka

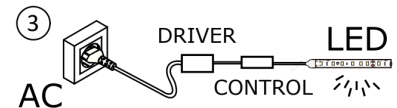

Światła migają 3 razy powoli, co oznacza, że łączenie zakończyło się pomyślnie.

**Łączenie nie powiodło się, jeśli kontrolka nie miga powoli. Wykonaj ponownie powyższe kroki**

## Instrukcje odłączania

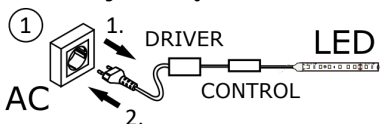

Wyłącz światło, a po 10 sekundach włącz je ponownie.



Krótkie naciśnięcie przycisku "I" 5 razy w ciągu 3 sekund, gdy świeci się kontrolka

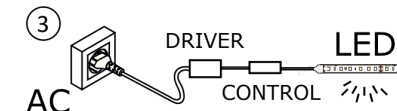

Światła migają szybko 10 razy, co oznacza, że odłączenie zostało wykonane pomyślnie.

**Odblokowanie nie powiodło się, jeśli dioda nie miga szybko. Wykonaj ponownie powyższe kroki**

## Kontrola grupowa

Możesz dodać nieskończoną liczbę świateł do strefy na 4-kanalowym pilocie, łącząc światła z różnymi strefami. Poniżej znajduje się kilka przykładów grupowania.

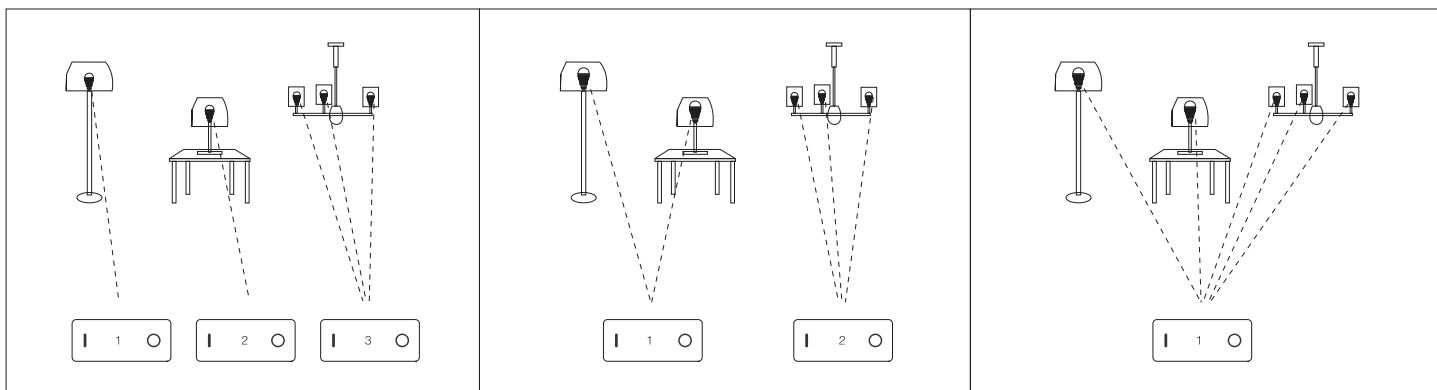

### Uwaga

Użytkownik może dowolnie przeprogramować pilota. Jeden pilot może sterować niezliczoną liczbą lamp lub sterowników, ale jedna lampa lub sterownik może być sterowany tylko przez pięć pilotów (maks.). Podczas programowania po wyłączeniu i włączeniu należy sprawdzić stan baterii i kontrolera (całkowite rozładowanie).

# RiEx



RO



max  
15A

IP20

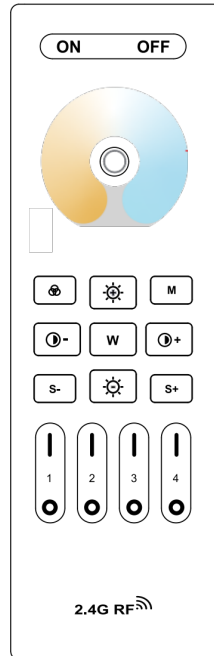
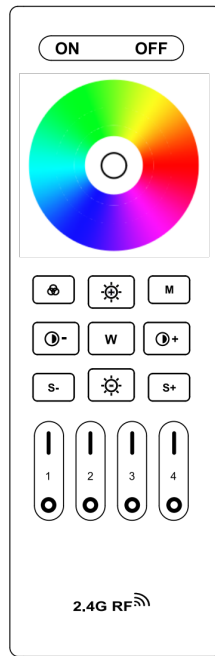

- ON** Apăsați butonul pentru a porni toate dispozitivele conectate
- OFF** Apăsați butonul pentru a opri toate dispozitivele conectate
- M** Apăsați butonul pentru a comuta modurile dinamice în mod repetat
- Apăsați butonul pentru a reduce luminozitatea până la
- Apăsați butonul pentru a reduce luminozitatea
- W** Apăsați butonul pentru a obține lumina albă
- s-** Reduceți viteza modului dinamic
- s+** Accelerarea vitezei modului dinamic

- ⊖** În modul de lumină albă, apăsați butonul pentru a schimba albul în alb rece. În modul de lumină colorată, apăsați butonul pentru a reduce saturația
- ⊕** În modul de lumină albă, apăsați butonul pentru a schimba albul în alb cald. În modul de lumină colorată, apăsați butonul pentru a adăuga saturația
- Apăsați scurt butonul pentru a comuta culorile pure de la portocaliu, galben, verde, cyan, albastru, violet și roșu în mod repetat Apăsați lung butonul pentru a comuta culorile pure de la portocaliu, galben, verde, cyan, albastru, violet și roșu în mod treptat.



Zone OFF/Modul de lumină nocturnă



Inel de culoare

- Luminozitatea 30%
- Luminozitatea 60%
- Luminozitatea 100%

## Instrucțiuni de conectare

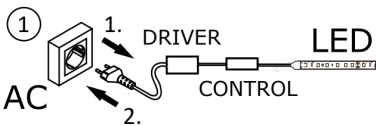

Opriti lumina, după 10 secunde, apoi porniți-o din nou.



Link / Unlink button

Apăsați scurt butonul "I" de 3 ori în decurs de 3 secunde când se aprinde lumina

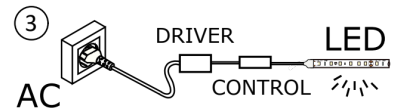

Luminile clipește de 3 ori încet, ceea ce înseamnă că legarea se face cu succes

**Conectarea nu a reușit dacă lumina nu clipește încet. Vă rugăm să urmați din nou pașii de mai sus**

## Instrucțiuni de dezlegare

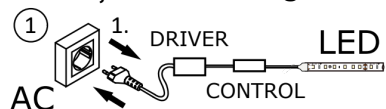

Opriti lumina, după 10 secunde, apoi porniți-o din nou.



Link / Unlink button

Apăsați scurt butonul "I" de 5 ori în decurs de 3 secunde când lumina este aprinsă.

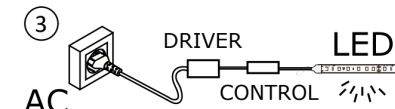

Luminile clipește rapid de 10 ori, ceea ce înseamnă că decuplarea s-a făcut cu succes.

**Declanșarea a eșuat dacă lumina nu clipește rapid. Vă rugăm să urmați din nou pașii de mai sus**

## Controlul grupului

Puteți adăuga un număr infinit de lumini la o zonă de pe telecomanda cu 4 canale, prin conectarea luminilor la diferite zone. Mai jos puteți vedea câteva exemple de grupare.

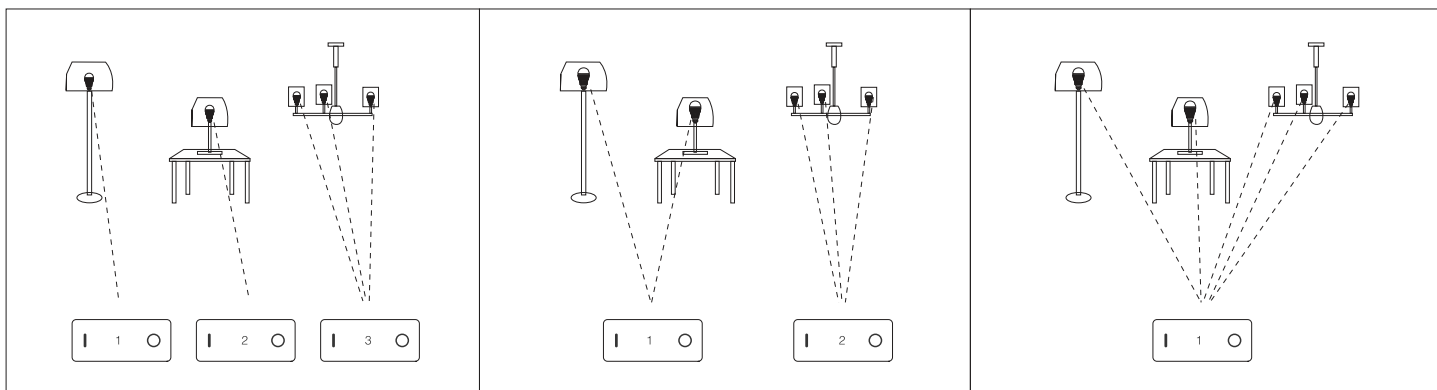

### Observație

Utilizatorul poate reprograma în mod liber în funcție de necesități. O telecomandă poate controla nenumărate lămpi sau controlere, dar o lampă sau un controler poate fi controlat doar de cinci telecomenzi (maxim). Vă rugăm să verificați instalarea bateriei și a controlerului (descărcați complet puterea), atunci când programați după ce ați oprit și pornit.



# RiEx



BY

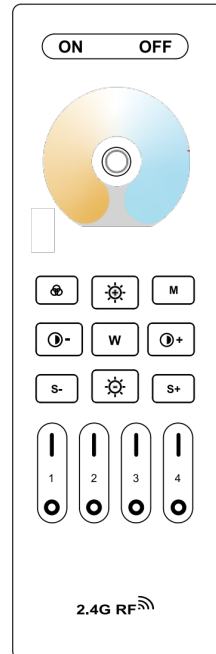
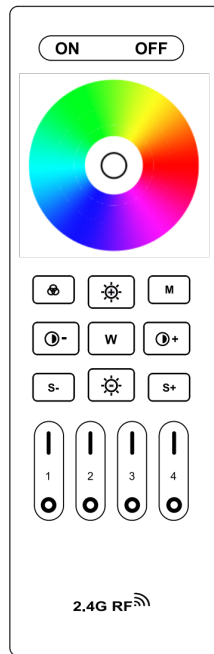
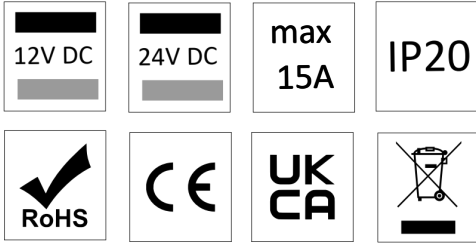

**ON** Нажмите кнопку , чтобы включить все связанные устройства

**OFF** Нажмите кнопку , чтобы выключить все связанные устройства

**M** Нажмите кнопку для многократного переключения динамических режимов

Нажмите кнопку для увеличения яркости

Нажмите кнопку для уменьшения яркости

**W** Нажмите кнопку, чтобы получить белый свет

**s-** Снижение скорости динамического режима

**s+** Ускорение скорости динамического режима

**W-** В режиме белого света нажмите кнопку , чтобы изменить белый цвет на холодный белый. В режиме цветного света нажмите кнопку , чтобы уменьшить насыщенность

**W+** В режиме белого света нажмите кнопку , чтобы изменить белый цвет на теплый белый. В режиме цветного света нажмите кнопку , чтобы добавить насыщенность

Короткое нажатие кнопки для многократного переключения чистых цветов: оранжевого, желтого, зеленого, голубого, синего, фиолетового и красного. Длительное нажатие кнопки для постепенного переключения чистых цветов: оранжевого, желтого, зеленого, голубого, синего, фиолетового и красного

Режим выключения/ночного освещения



яркости 30%

яркости 60%

яркости 100%

## Инструкции по связыванию

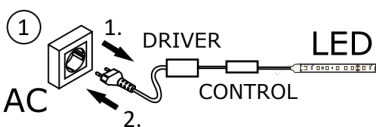

Выключите свет, через 10 секунд снова включите.



Короткое нажатие кнопки "I" 3 раза в течение 3 секунд при включении света

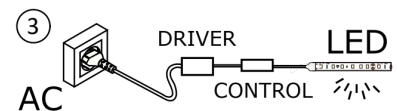

Мигание 3 раза медленным светом означает, что соединение выполнено успешно

Если индикатор не мигает медленно, подключение не удалось. Пожалуйста, выполните описанные выше действия еще раз

## Инструкции по развязыванию

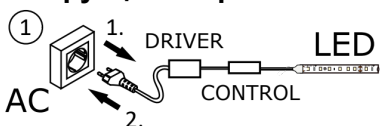

Выключите свет, через 10 секунд снова включите.



Короткое нажатие кнопки "I" 5 раз в течение 3 секунд при включении света

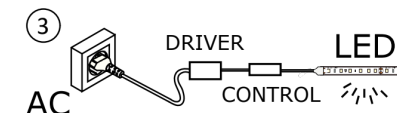

Быстрое мигание 10 раз означает, что отвязка выполнена успешно

Если свет не мигает быстро, разблокировка не удалась. Пожалуйста, выполните описанные выше действия еще раз

## Групповой контроль

Вы можете добавить бесконечное количество светильников в одну зону на 4-канальном пульте, связав светильники с разными зонами. Ниже приведены примеры группировки.

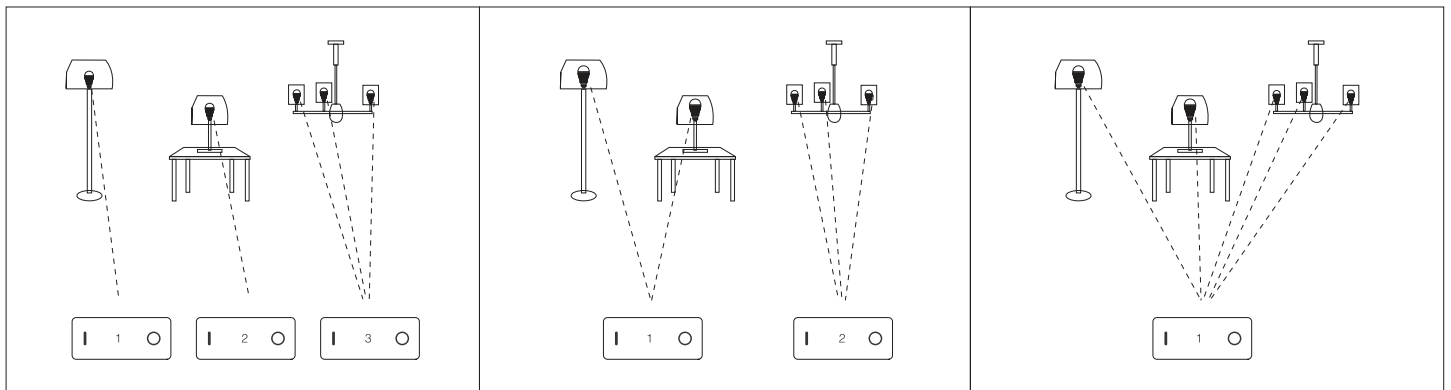

### Ремарка

Пользователь может свободно перепрограммировать пульт по мере необходимости. Один пульт может управлять бесчисленным количеством ламп или контроллеров, но одна лампа или контроллер может управляться только пятью пультами (максимум). Пожалуйста, проверьте установку батареи и контроллер (полностью разрядите питание), когда вы программируете после выключения и включения.

# RiEx



SK

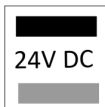
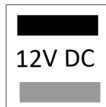

max  
15A

IP20



- ON** Stlačením tlačidla zapnete všetky prepojené zariadenia
- OFF** Stlačením tlačidla vypnete všetky prepojené zariadenia
- M** Opakovaným stlačením tlačidla prepínate dynamické režimy
- Stlačením tlačidla stlmíte jas nahor
- Stlačením tlačidla znížite jas
- W** Stlačením tlačidla sa rozsvieti biele svetlo
- s-** Zníženie rýchlosti dynamického režimu
- s+** Zrýchlenie dynamického režimu
- 1-** V režime bieleho svetla stlačením tlačidla zmeníte bielu na studenú bielu. V režime farebného svetla stlačením tlačidla znížite sýtosť
- 1+** V režime bieleho svetla stlačením tlačidla zmeníte bielu na teplú bielu. V režime farebného svetla stlačením tlačidla pridáte sýtosť
- Krátkym stlačením tlačidla opakovane prepínate čisté farby z oranžovej, žltej, zelenej, azúrovej, modrej, fialovej a červenej. Dlhým stlačením tlačidla postupne prepínate čisté farby z oranžovej, žltej, zelenej, azúrovej, modrej, fialovej a červenej
- Režim Zone OFF/Nočné svetlo



Farebný krúžok

## Pokyny na prepojenie

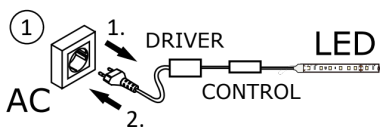

Vypnite svetlo, po 10 sekundách ho opäť zapnite



Krátke stlačenie tlačidla "I" 3-krát počas 3 sekúnd, keď sa rozsvieti kontrolka

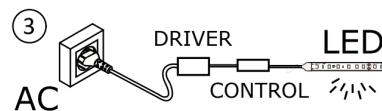

Svetlá bliknú 3-krát pomaly, čo znamená, že prepojenie prebehlo úspešne

Prepojenie zlyhalo, ak kontrolka neblíkajú pomaly. Zopakujte vyššie uvedené kroky

## Pokyny na odpojenie

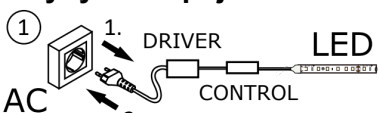

Vypnite svetlo, po 10 sekundách ho opäť zapnite



Krátke stlačenie tlačidla "I" 5-krát počas 3 sekúnd, keď sa rozsvieti kontrolka

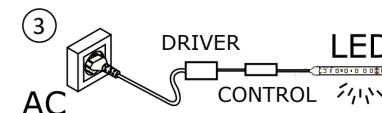

10-krát rýchlo blikne, čo znamená, že odpojenie sa úspešne vykonalo

Odpojenie sa nepodarilo, ak kontrolka neblíkajú rýchlo. Zopakujte vyššie uvedené kroky

## Skupinová kontrola

Na 4-kanálovom diaľkovom ovládači môžete pridať nekonečné množstvo svetiel do zóny prepojením svetiel s rôznymi zónami. Nižšie si môžete pozrieť niekoľko príkladov zoskupenia.

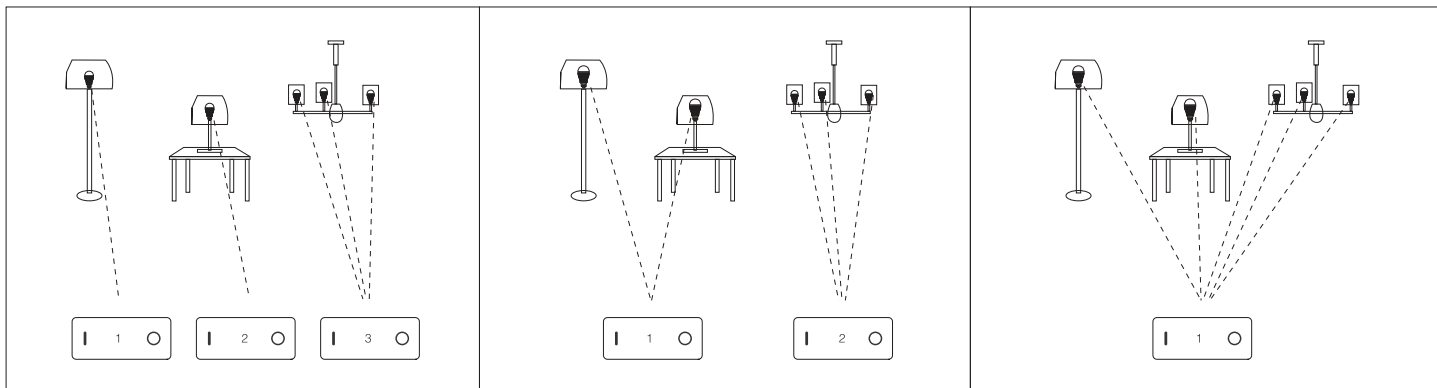

### Poznámka

Používateľ môže ľubovoľne preprogramovať podľa potreby. Jedným diaľkovým ovládačom možno ovládať nespočetné množstvo svetidiel alebo ovládačov, ale jedno svetidlo alebo ovládač možno ovládať len piatimi diaľkovými ovládačmi (max.). Pri programovaní po vypnutí a zapnutí skontrolujte inštaláciu batérie a ovládača (úplne vybité napájanie).

# RiEx



UA

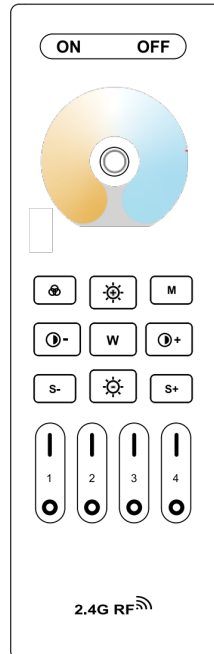
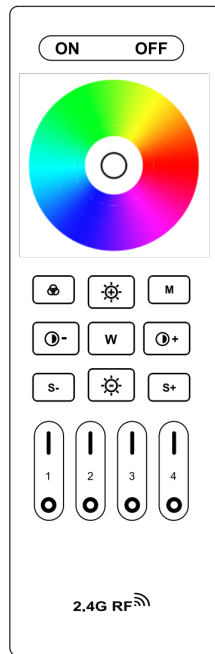
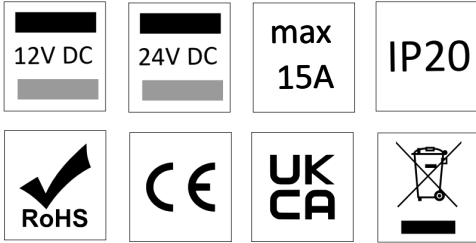

- ON** Натисніть кнопку , щоб увімкнути всі підключені пристрої
- OFF** Натисніть кнопку , щоб вимкнути всі підключені пристрої
- M** Натисніть кнопку для багаторазового перемикання динамічних режимів
- Натисніть кнопку, щоб зменшити яскравість
- Натисніть кнопку, щоб зменшити яскравість
- W** Натисніть кнопку, щоб отримати біле світло
- s-** Знизити швидкість динамічного режиму
- s+** Прискорення швидкості динамічного режиму
- W-** У режимі білого світла натисніть кнопку , щоб змінити білий колір на холодний. У режимі кольорового освітлення натисніть кнопку , щоб зменшити насиченість
- W+** У режимі білого світла натисніть кнопку , щоб змінити білий колір на теплий. У режимі кольорового освітлення натисніть кнопку , щоб додати насиченості
- Коротке натискання кнопки для багаторазового перемикання чистих кольорів з помаранчевого, жовтого, зеленого, блакитного, синього, фіолетового та червоного. Довге натискання кнопки для поступового перемикання чистих кольорів з помаранчевого, жовтого, зеленого, блакитного, синього, фіолетового та червоного
- Зону ВИМКНЕНО/Режим нічного освітлення

- яскравість 30%
- яскравість 60%
- яскравість 100%



## Інструкція з підключення

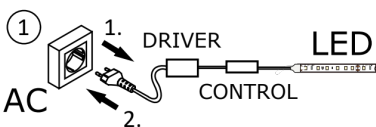

Вимкніть світло, через 10 секунд увімкніть знову



Link / Unlink button

Коротко натисніть кнопку "I" 3 рази протягом 3 секунд, коли індикатор увімкнений

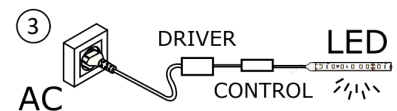

Індикатори повільно блимають 3 рази, що означає, що з'єднання виконано успішно

З'єднання не вдалося, якщо індикатор не блимає повільно. Будь ласка, виконайте наведені вище кроки ще раз

## Інструкції з від'єднання

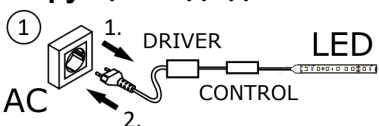

Вимкніть світло, через 10 секунд увімкніть знову



Link / Unlink button

Коротко натисніть кнопку "I" 5 разів протягом 3 секунд, коли індикатор увімкнений

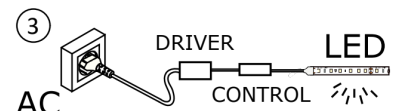

Індикатори швидко блимають 10 разів, що означає успішне роз'єднання

Від'єднання не вдалося, якщо індикатор не блимає швидко. Будь ласка, повторіть наведені вище кроки

## Груповий контроль

Ви можете додати нескінченну кількість світильників до зони на 4-канальному пульті дистанційного керування, прив'язавши їх до різних зон. Нижче наведено кілька прикладів групування.

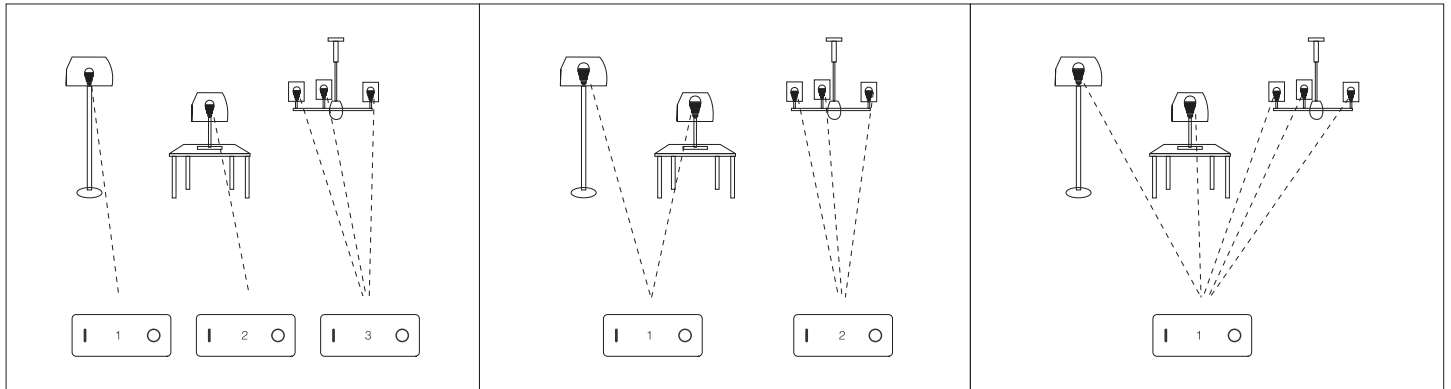

## Зауваження

Користувач може вільно перепрограмувати за потреби. Один пульт може керувати безліччю ламп або контролерів, але однією лампою або контролером можна керувати лише п'ятьма пультами (максимум). Будь ласка, перевірте встановлення батареї та контролер (повністю виключити живлення), коли ви програмуєте після вимкнення та ввімкнення.

# RiEx



IT

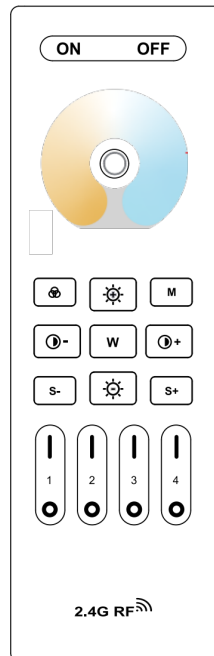
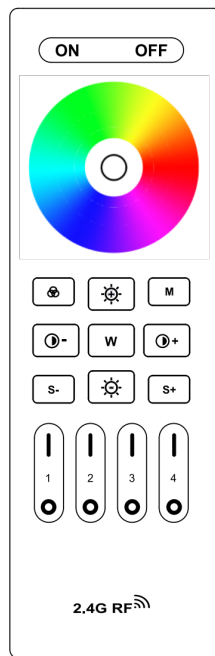
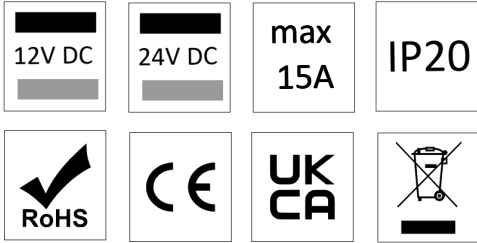

**ON** Premere il pulsante per accendere tutti i dispositivi collegati

**OFF** Premere il pulsante per spegnere tutti i dispositivi collegati

**M** Premere il pulsante per modificare la tipologia di modalità dinamica.

Premere il pulsante per aumentare la luminosità

Premere il pulsante per ridurre la luminosità

**W** Premere il pulsante per ottenere la luce bianca

**s-** Ridurre la velocità della modalità dinamica

**s+** Accelerare la velocità della modalità dinamica

**W-** In modalità luce bianca, premere il pulsante per portare alla tonalità bianco freddo. In modalità luce colore, premere il pulsante per ridurre la saturazione.

**W+** In modalità luce bianca, premere il pulsante per portare alla tonalità bianco caldo. In modalità luce colorata, premere il pulsante per aumentare la saturazione.

Premere brevemente il pulsante per cambiare il colore da arancione a giallo, verde, ciano, blu, viola e rosso. Premere a lungo il pulsante per passare in modo graduale da arancione a giallo, verde, ciano, blu, viola e rosso.

Modalità SPENTO/luce notturna



Luminosità 30%

Luminosità 60%

Luminosità 100%

## Istruzioni collegamento

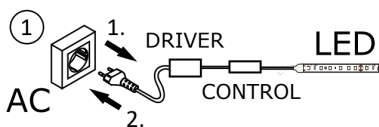

Spegnere la luce e riaccenderla dopo 10 secondi.



Quando la luce è accesa, premere brevemente il pulsante "I" per 3 volte entro 3 secondi.

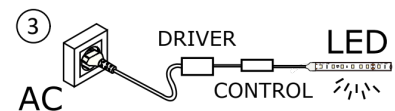

Le luci lampeggiano brevemente per 3 volte ad indicare che il collegamento è stato eseguito correttamente.

**Se la luce non lampeggia significa che il collegamento non è riuscito. Eseguire nuovamente i passaggi sopra descritti.**

## Istruzioni scollegamento

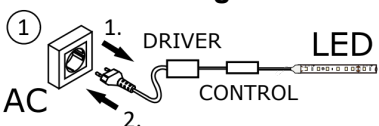

Spegnere la luce e riaccenderla dopo 10 secondi.



Quando la luce è accesa, premere brevemente il pulsante "I" per 5 volte entro 3 secondi.

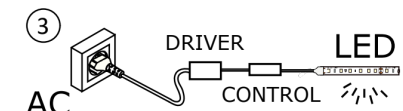

Il lampeggio rapido delle luci per 10 volte indica che lo scollegamento è avvenuto con successo.

**Se la luce non lampeggia significa che lo scollegamento non è riuscito. Eseguire nuovamente i passaggi sopra descritti.**

## Gruppo di controllo

È possibile aggiungere un numero infinito di luci ad una zona sul telecomando a 4 vie collegando le luci a zone diverse. Di seguito sono riportati alcuni esempi di collegamenti.

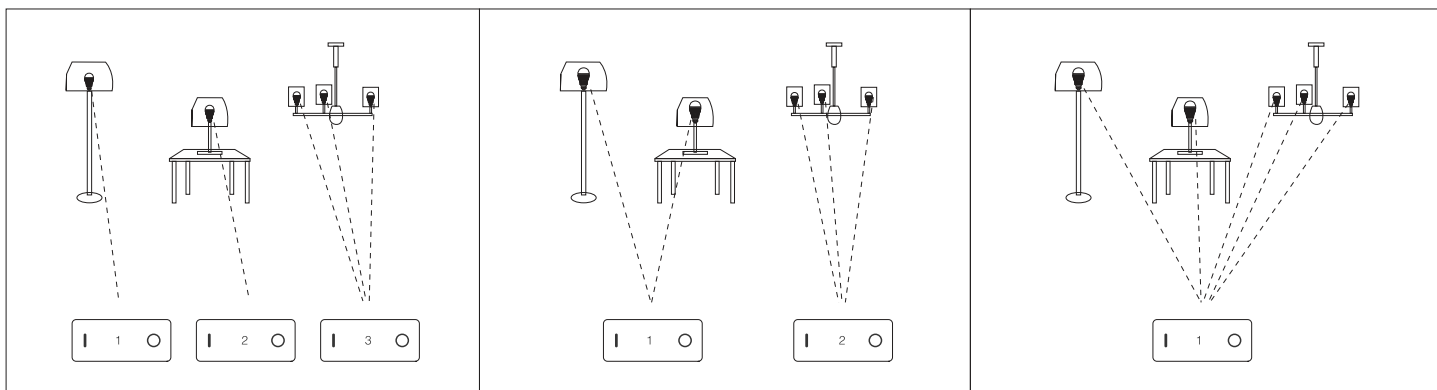

## Annotazione

L'utente può riprogrammare liberamente secondo le proprie esigenze. Un telecomando può controllare innumerevoli lampade o controller, ma una lampada o un controller possono essere controllati solo da un massimo di cinque telecomandi. Si prega di controllare l'installazione della batteria e del controller (scaricando completamente l'alimentazione), quando si effettua la programmazione dopo lo spegnimento e l'accensione.



# RiEx



HR



max  
15A

IP20

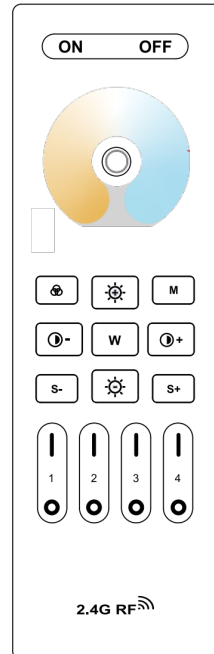
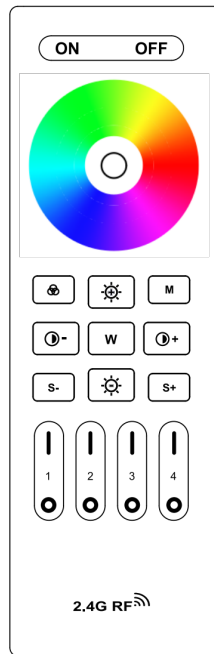

**ON** Pritisnite gumb za UKLJUČIVANJE svih povezanih uređaja

**OFF** Pritisnite gumb za ISKLJUČIVANJE svih povezanih uređaja

**M** Pritisnite gumb za promjenu dinamičkih načina više puta

Pritisnite gumb za pojačavanje svjetline

Pritisnite gumb za smanjivanje svjetline

**W** Pritisnite gumb da dobijete bijelo svjetlo

**s-** Smanjite brzinu dinamičkog načina rada

**s+** Ubrzajte brzinu dinamičkog načina rada

**W-** U modu bijelog svjetla, pritisnite tipku za promjenu bijele u hladno bijelu. Pod svjetlom u boji, pritisnite gumb za smanjenje zasićenja

**W+** U načinu rada bijelog svjetla, pritisnite gumb za promjenu bijele u toplu bijelu. Pod svjetlom u boji, pritisnite gumb za dodavanje zasićenosti

Kratko pritisnite tipku za promjenu čistih boja od narančaste, žute, zelene, cijan, više puta plava, ljubičasta i crvena  
Dugo pritisnite tipku za promjenu čistih boja od narančaste, žute, zelene, cijan,

Zona ISKLJUČENA/Način noćnog svjetla



Prsten u boji

Svjetline 30%

Svjetline 60%

Svjetline 100%

## Upute za povezivanje

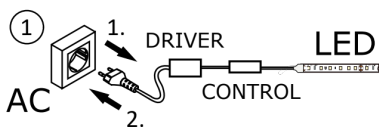

Isključite svjetlo, nakon 10 sekundi ga ponovno uključite



Kratko pritisnite tipku 1 3 puta unutar 3 sekunde kada svijetli

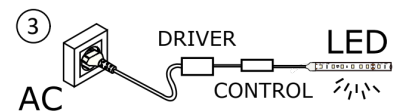

Svjetla trepću 3 puta sporo znači da je povezivanje uspješno obavljeno

## Upute za uklanjanje veze

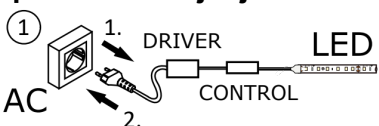

Isključite svjetlo, nakon 10 sekundi ga ponovno uključite



Kratko pritisnite tipku 1 5 puta unutar 3 sekunde kada svijetli

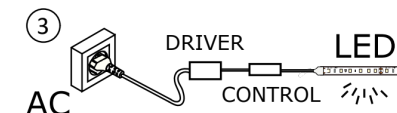

Svjetla brzo trepću 10 puta znači da je uklanjanje veze uspješno obavljeno

Prekid veze nije uspio ako svjetlo ne treperi brzo. Ponovno slijedite gornje korake

## Grupna kontrola

Možete dodati beskrajn broj svjetala u zonu na 4-kanalnom daljinskom upravljaču povezivanjem svjetla s različitim zonama. U nastavku možete vidjeti neke primjere grupiranja.

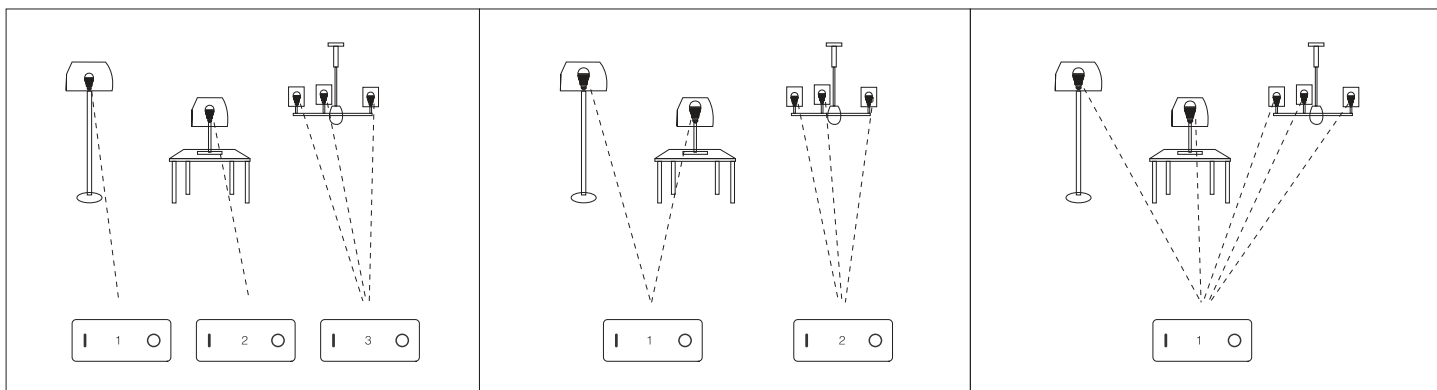

Korisnik može slobodno reprogramirati prema potrebi. Jedan daljinski može kontrolirati bezbroj svjetiljki ili kontrolera, ali jednom lampom ili kontrolerom može se upravljati samo s pet daljinskih upravljača (maks.). Provjerite instalaciju baterije i upravljač (potpuno ispraznite napajanje), kada programirate nakon isključivanja i uključivanja.

# RiEx



CZ

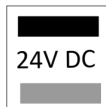
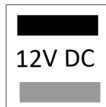

max  
15A

IP20

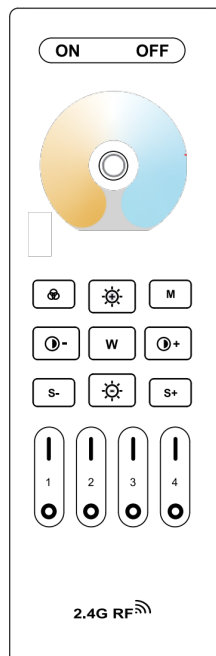
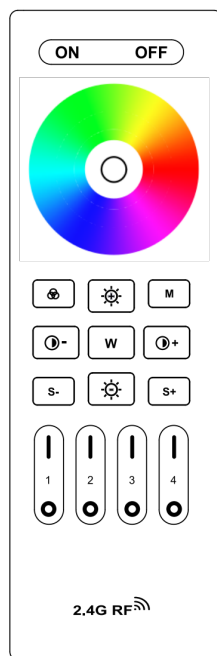

**ON** Zapnutí všech spárovaných zařízení

**OFF** Vypnutí všech spárovaných zařízení

**M** Přepínání na dynamické režimy

Stmívání - zvýšení jasu

Stmívání - snížení jasu

**W** Režim bílého světla

**s-** Zpomalení dynamického režimu

**s+** Zrychlení dynamického režimu

**⊖** V režimu bílého světla - změna ze studené na teplou bílou  
V barevném režimu - snížení saturace

**⊕** V režimu bílého světla - změna z teplé na studenou bílou  
V barevném režimu - zvýšení saturace

Krátkým stiskem dojde k opakovaně změně barvy - oranžová, žlutá, zelená, modrá, fialová a červená  
Dlouhým stiskem dojde k postupné změně barvy - oranžová, žlutá, zelená, modrá, fialová a červená

Ovládání různých zón (zapnutí/vypnutí)



Stiskněte na barevném kruhu barvu, kterou chcete zvolit

Jas 30%

Jas 60%

Jas 100%

## Nové párování dálkového ovládače

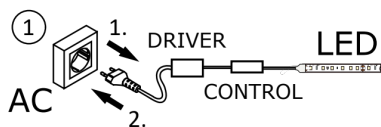

Než začnete párovat, musí být světlo min. 10 vteřin vypnuté. Poté jej zapněte



Stiskněte 3x krátkým stiskem "I" během 3 vteřin než se rozsvítí světlo

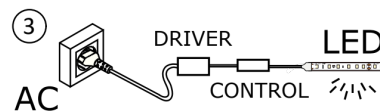

Po úspěšném spárování světlo 3x zabliká

Párování není dokončeno, pokud dioda neblíká pomalu. Pokračujte znovu v párování

## Zrušení párování dálkového ovládače

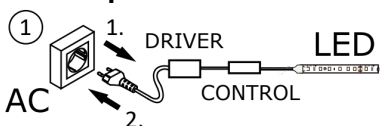

Než začnete rušit párování, musí být světlo min. 10 vteřin vypnuté. Poté jej zapněte



Stiskněte 5x krátkým stiskem "I" během 3 vteřin než se rozsvítí světlo

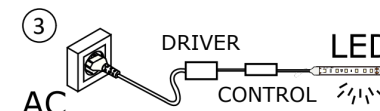

Po úspěšném zrušení párování světlo 10x zabliká

Rušení párování není dokončeno, pokud dioda neblíká rychle. Pokračujte znovu v rušení párování

## Skupinové ovládání

Můžete přidat neomezeně zařízení do skupin na 4 kanály v různých zónách. Skupiny můžete vytvářet libovolně. Níže jsou uvedené příklady skupin.

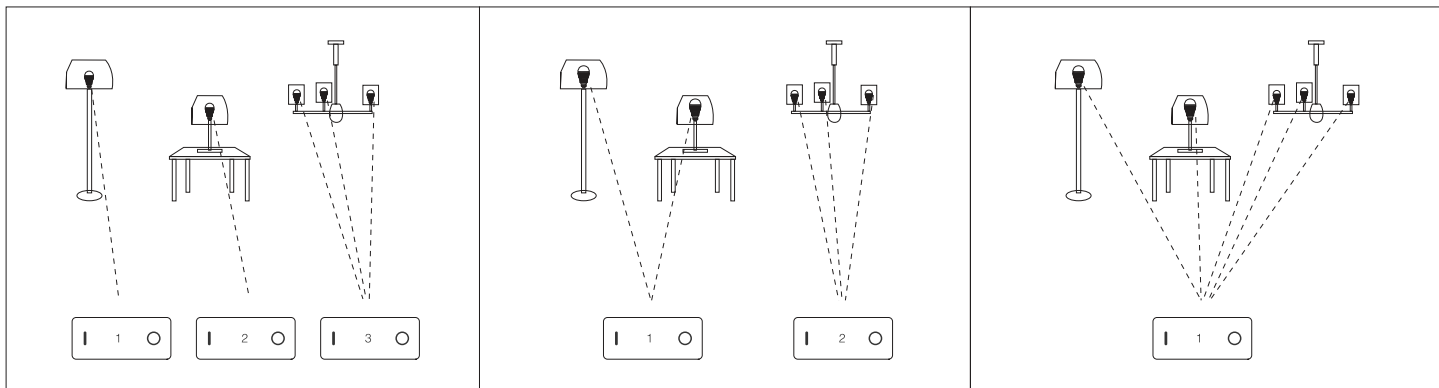

### Poznámka

Ovládače a světla lze přeprogramovat podle potřeby

Jeden dálkový ovládač může ovládat bezpočet světel, ale jednu lampu lze ovládat maximálně 5-ti dálkovými ovládači

Zkontrolujte baterie v dálkovém ovládači. Při jejich vybití, nemusí fungovat správně.