

## Riex VX53 Drehbares Schuhregal, Rahmen, 1695-1795 mm, silber/braun



### Parameter

Marke	Riex
Farbe	Braun, Silber
Anzahl der Böden	10
Korpushöhe	1695..1795 mm
Korpustiefe	425 mm
Katalog Seite	11.8

### Produktbeschreibung

Das drehbare Schuhregal Riex VX53 ist die perfekte Kombination aus Stil und Funktionalität. Sein Rahmen mit innovativen Mechanismen schafft ein effizientes Aufbewahrungssystem für Ihre Schuhe. Die Verriegelung des Drehmechanismus im geschlossenen Zustand verhindert, dass die Tür mit dem Schuhregal in Berührung kommt. Dank des Drehmechanismus kann dieses Schuhregal stufenlos um 180° gedreht werden, so dass der Zugang zu allen gelagerten Schuhpaaren erleichtert wird. Das Gestell dieses Schuhregals ist so konzipiert, dass es in einen Raum mit einer minimalen Schrankinnenbreite von 764 mm passt. Die Fachböden müssen separat bestellt werden.











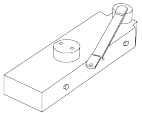

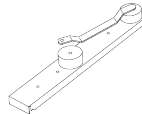

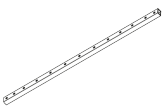



### Komponenten

#### Riex VX53 Drehbares Schuhregal, 10 Fächer mit Mechanismus, silber/braun

F002930

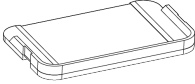

## Anleitung

R E x					
	A	1x		J	8x
	B	1x		K	12x
	C	2x		L	2x
	D	1x		M	3x
	E	1x		N	2x
	F	2x		O	2x
	G	2x		P	2x
	H	2x		Q	2x
	I	2x		R	
				S	

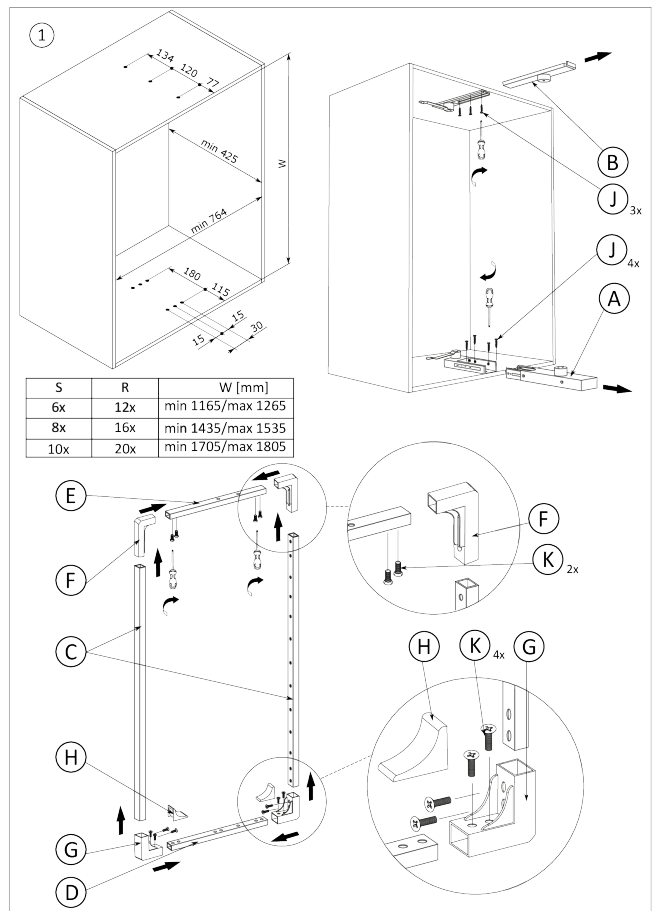

rev03

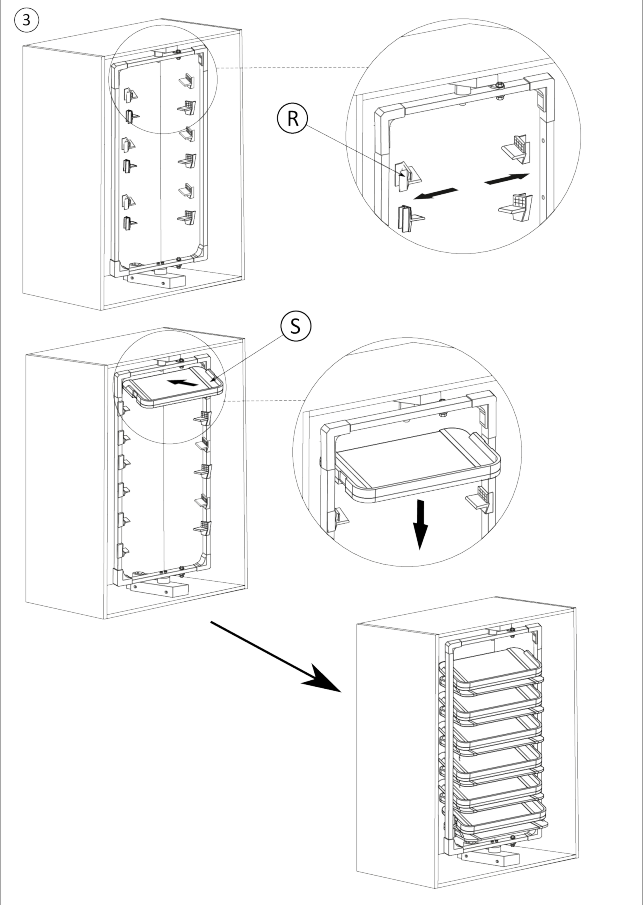
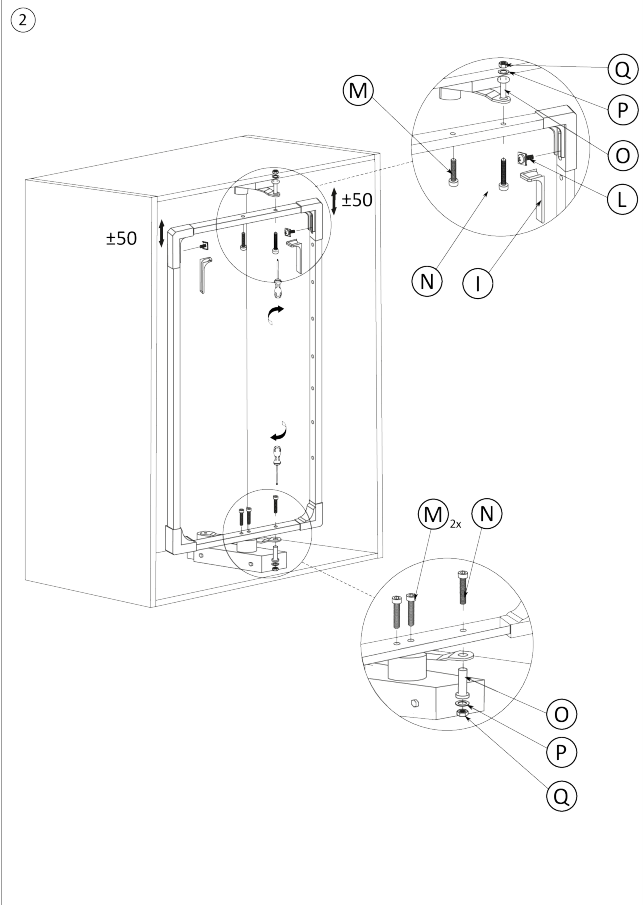

2D-Zeichnung

